



CANCELLI AUTOMATICI

® SERIE Z | Z SERIES / SERIE Z

SCHEDA COMANDO
CONTROL BOARD
TARJETA DE MANDO



ZR24

Documentazione
Technica

T07

rev. 0.3
12/2004

© CAME
CANCELLI
AUTOMATICI

319T07

/ CARATTERISTICHE GENERALI

Descrizione

Il quadro elettrico ZR24 è adatto al comando di motoriduttori a 230V monofase con potenza fino a 500W, frequenza 50÷60Hz.

Progettato e costruito interamente dalla CAME CANCELLI AUTOMATICI S.p.A., risponde alle vigenti norme in vigore. Contenitore in ABS con grado di protezione IP54.

La scheda deve essere alimentata a 230V a.c. sui morsetti L1 e L2, ed è protetta in ingresso con un fusibile da 5A, mentre gli accessori a bassa tensione 24V sono protetti con fusibile da 1A.

La potenza complessiva degli accessori a 24V non deve superare i 5W.

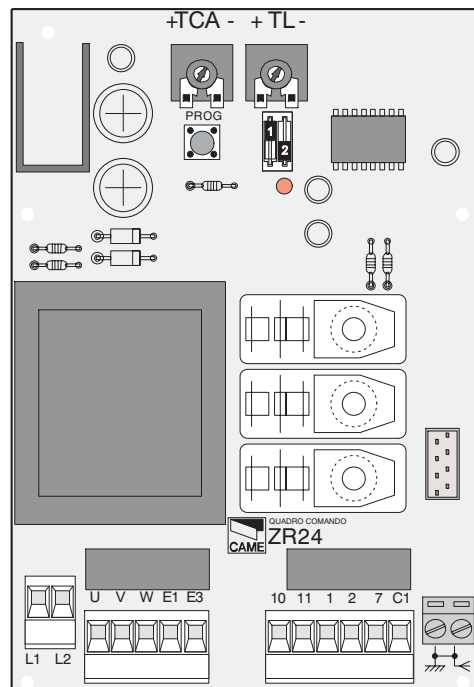

Sicurezza

Le fotocellule possono essere collegate e predisposte per:

- Riapertura in fase di chiusura (2-C1), le fotocellule rilevando un ostacolo durante la fase di chiusura del cancello, provocano l'inversione di marcia fino alla completa apertura;
- Stop totale (1-2), arresto del cancello con l'esclusione del ciclo di chiusura automatica, per riprendere il movimento del cancello, agire sulla pulsantiera o sul radiocomando;

Il tempo prefissato regolabile, è in ogni modo subordinato dall'intervento di eventuali accessori di sicurezza e si esclude dopo un intervento di "stop" o in mancanza d'energia elettrica;

- "Uomo presente". Funzionamento del cancello mantenendo premuto il pulsante (esclude la funzione del radiocomando);

Regolazioni

- Tempo chiusura automatica;
- Tempo lavoro.

Altre funzioni

- Chiusura automatica. Il temporizzatore di chiusura automatica si autoalimenta a fine tempo lavoro apre.



ATTENZIONE:
prima di intervenire
all'interno dell'appa-
recchiatura, togliere la
tensione di linea

GENERAL CHARACTERISTICS

GB

Description

ZR24 electronic board is suitable for controlling 230V single-phase ratiomotors with power up to 500W, 50÷60Hz frequency.

Designed and built entirely by CAME CANCELLI AUTOMATICI S.p.A., it is compliant with the regulations currently in force.

ABS container with IP54 protection level. The board requires 230V (AC) on terminal blocks L1 and L2, and is protected by a 5A fuse, whilst the low voltage (24V) command accessories are protected by a 1A fuse. The accessories' overall power (24V) should not exceed 20W.

Safety

Photocells can be connected to obtain:

- *Re-opening* during closure (2-C1), if the photocells identify an obstacle while the gate is closing, they will reverse the direction of movement until the gate is completely open;
- *Total stop* (1-2), shutdown of gate movement without automatic closing, a pushbutton or radio remote control must be actuated to resume movement.

Other functions

- *Automatic closing*. The automatic closing timer is automatically activated at the end of the opening cycle. The preset, adjustable automatic closing time is automatically interrupted by the activation of any safety system, and is deactivated after a STOP command or in case of power failure;
- *"Operator present"*. Gate operates only when the pushbutton is held down (the radio remote control system is deactivated).

Adjustments

- Automatic closure time;
- Operating time.

IMPORTANT :

Shut off the mains power before servicing the inside of the unit.

CARACTERISTICAS GENERALES

E

Descripción

El cuadro eléctrico ZR24 es adecuado para accionar motorreductores de 230V monofásico con potencia de hasta 500W, frecuencia 50÷60Hz.

Diseñado y fabricado completamente por CAME CANCELLI AUTOMATICI S.p.A., responde a las normas vigentes.

Caja de ABS con clase de protección IP54. La tarjeta se debe alimentar a 230V a.c. en los bornes L1 y L2 y está protegida en entrada con un fusible de 5A, mientras que los accesorios de baja tensión de 24V están protegidos con fusible de 1A. La potencia total de los accesorios de 24V no debe superar 5W.

Seguridad

Las fotocélulas pueden estar conectadas y predisuestas para:

- *Reapertura* en la fase de cierre (2-C1), las fotocélulas detectan un obstáculo durante el cierre de la puerta, provocando la inversión de marcha hasta la apertura completa;
- *Parada total* (1-2), parada de la puerta excluyendo el posible ciclo de cierre automático; para reactivar el movimiento es preciso actuar en el teclado o en el mando a distancia.

Otras funciones

- *Cierre automático*. El temporizador de cierre automático se autoalimenta en fin-de-tiempo carrera en fase de apertura. El tiempo prefijado regulable, sin embargo, está subordinado a la intervención de posibles accesorios de seguridad y se excluye después de una intervención de parada o en caso de falta de energía eléctrica;

- *Función a "hombre presente"*.

Funcionamiento de la puerta manteniendo pulsada la tecla (excluye la función del mando a distancia).

Regulaciones

- Tiempo de cierre automático;
- Tiempo trabajo.

ATENCIÓN :

antes de actuar dentro del aparato, quitar la tensión de línea

COMPONENTI PRINCIPALI

I

- 1 Morsettiere di collegamento
- 2 Fusibile di linea 5A
- 3 Fusibile accessori 1A
- 4 Pulsante memorizzazione codice radio
- 5 Trimmer di regolazione tempo lavoro
- 6 Trimmer di regolazione tempo di chiusura automatica
- 7 Selettore funzioni a 2 dip (vedi pag. 5)
- 8 Innesto scheda radiofrequenza (vedi tabella pagina 9)
- 9 LED segnalazione

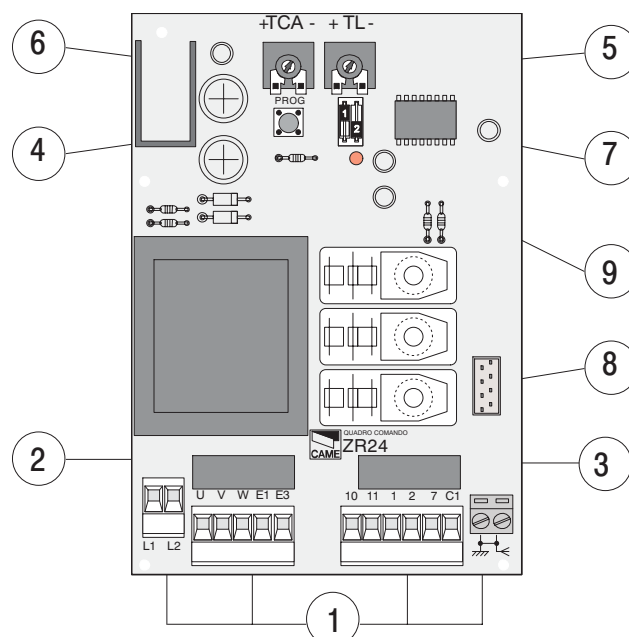

MAIN COMPONENTES

GB

- 1 Terminal block for external connections
- 2 Line fuse, 5A
- 3 Fuse on accessory power line, 1A
- 4 Radio-code save button
- 5 Trimmer for adjustment operating time
- 6 Trimmer for adjustment automatic closing
- 7 2-dip function switch (see pag. 5)
- 8 Socket AF radiofrequency board (see table page 9)
- 9 Signal LED

PRINCIPALES COMPONENTES

E

- 1 Caja de bornes para las conexiones
- 2 Fusible de línea 5A
- 3 Fusible accesorios 1A
- 4 Tecla de memorización del código radio
- 5 Trimmer de regulación tiempo trabajo
- 6 Trimmer de regulación tiempo cierre automático
- 7 Selector de funciones con 2 dip (vedas pag. 5)
- 8 Conexión tarjeta radiofrecuencia AF (vedas tabla pag. 9)
- 9 LED Kontrolleuchte zur Anzeige

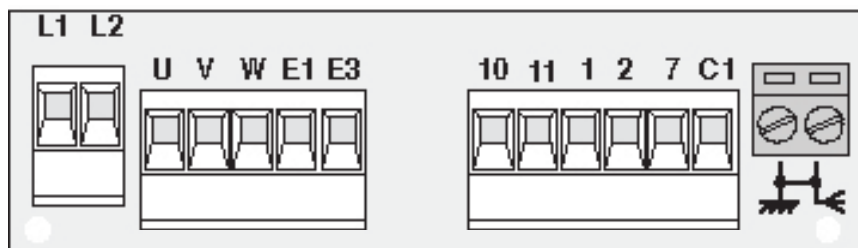

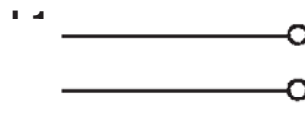
- 

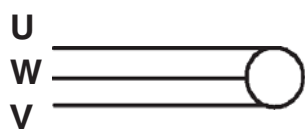
Alimentazione 230V (a.c.)
230V (a.c.) power input
Alimentación 230V (a.c.)
- 

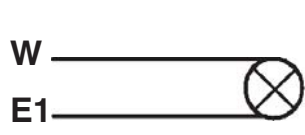
U **Motore monofase 230V (a.c.) max. 500W**
Motor single-phase 230V (a.c.) max. 500W
W **Motor monofásico 230V (a.c.) max. 500W**
V
- 

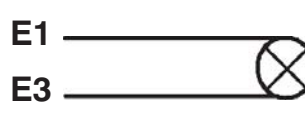
W **Uscita 230V (a.c.) in movimento (es. lampeggiatore - max. 25W)**
230V (a.c.) output in motion (e.g. flashing light - max. 25W)
E1 **Salida de 230V (a.c.) en movimiento (p.ej. conexión lámpara intermitente - max. 25W)**
- 

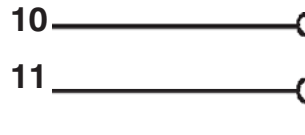
E1 **Lampada cortesia (max. 25W 230V a.c.)**
Courtesy light (max. 25W 230V a.c.)
E3 **Luz corteía (max. 25W 230V a.c.)**
- 

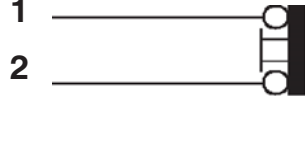
10 **Alimentazione accessori 24V (a.c.) max. 5W**
11 **24V (a.c.) Powering accessories max. 5W**
Alimentación accesoios 24V (a.c.) max. 5W
- 

1 **Pulsante stop (N.C.)**
Pushbutton stop (N.C.)
2 **Pulsador de stop (N.C.)**
- 

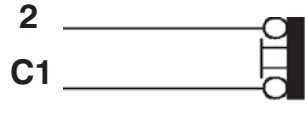
2 **Contatto radio e/o pulsante per comando (N.O.) (vedi pag. 5)**
7 **Contact radio and/or button for control (N.O.) (see pag. 5)**
- 

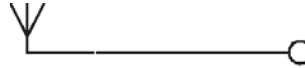
2 **Contatto radio y/o pulsador para mando (N.O.) (vedas pag.5)**
C1 **Contatto (N.C.) di «riapertura durante la chiusura»**
Contact (N.C.) for «re-opening during the closing»
- 

V **Contatto (N.C.) para la «apertura en la fase de cierre»**
- 

Collegamento antenna
Antenna connection
Conexión antena

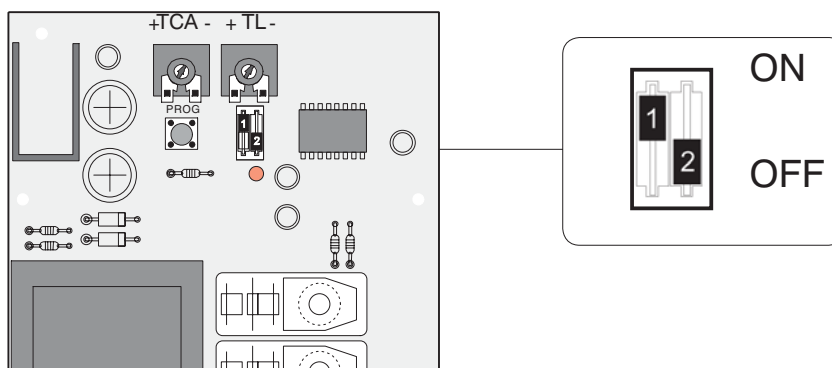

I

1 ON Chiusura automatica **attivata**; (1 OFF disattivata)

2 ON "Apre-stop-chiude-stop" con pulsante (2-7) e radiocomando (scheda AF inserita) **attivato**;

2 OFF "Apre-chiude" con pulsante (2-7) e radiocomando (scheda AF inserita) **attivato**;

GB

1 ON Automatic closure **enabled**; (1 OFF disabled)

2 ON "Open-stop-close-stop" with button (2-7) and radio control (AF board inserted) **enabled**;

2 OFF "Open-close" con pulsante (2-7) with button (2-7) and radio control (AF board inserted) **enabled**;

E

1 ON Cierre automático **activado**; (1 OFF desactivado)

2 ON "Abrir-stop-cerrar-stop" con botón (2-7) y radiocontrol (tarjeta AF conectada) **activado**;

2 OFF "Abrir-cerrar" con botón (2-7) y radiocontrol (tarjeta AF conectada) **activado**;

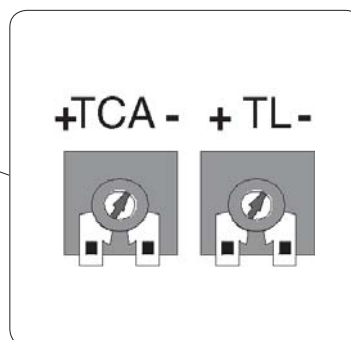
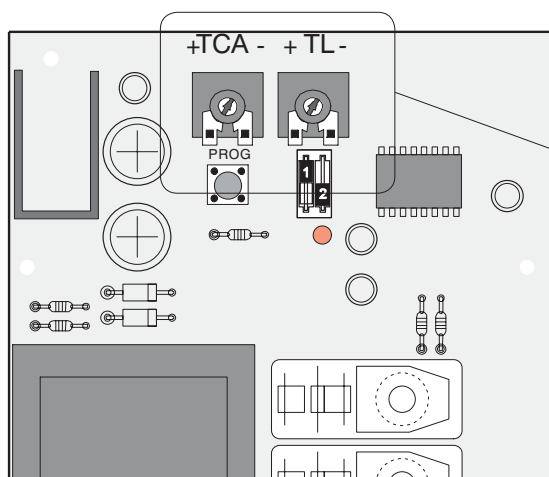

I **Trimmer T.L.** = Regolazione tempo lavoro da un minimo di 15 secondi a un massimo di 50 secondi.

(Nota: regolando al minimo il tempo lavoro si abilita la funzione «uomo presente»).

Trimmer T.C.A. = Regolazione tempo di chiusura automatica da un minimo di 1 secondo a un massimo di 120 secondi.

E **Trimmer T.L.** = Régulación tiempo de trabajo (min. 15", max. 50").

(Nota: regulando en el mínimo el tiempo de trabajo, se activa la función "hombre presente").

Trimmer T.C.A. = Régulación cierre automático (min. 1", max. 120").

GB **Trimmer T.L.** = Adjusts of operating time (min.15", max.50").

(Note: the "operator present" function is activated by setting the operating time to the minimum).

Trimmer T.C.A. = Adjusts automatic closing time (min.1", max.120")

ITALIANO
PROCEDURA

- A. inserire una scheda AF.
- B. codificare il/i trasmettitore/i.
- C. memorizzare la codifica sulla scheda base.

ENGLISH
PROCEDURE

- A. insert an AF card.
- B. encode transmitter/s.
- C. store code in the mother-board.

ESPAÑOL
PROCEDIMIENTO

- A. introducir una tarjeta AF.
- B. codificar el/los transmisor/es.
- C. memorizar la codificación en la tarjeta base.

A

INSERIMENTO SCHEDA AF - AF BOARD INSERTION - MONTAJE DE LA TARJETA AF

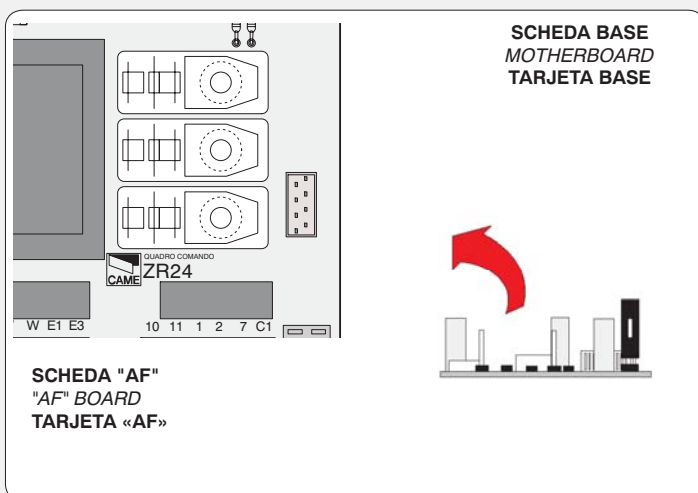

! La scheda AF deve essere inserita **OBBLIGATORIAMENTE** in assenza di tensione, perché la scheda madre la riconosce solo quando viene alimentata

! The AF board should **ALWAYS** be inserted when the power is off because the motherboard only recognises it when it is powered.

! La tarjeta AF se debe montar **OBLIGATORIAMENTE** en caso de falta de corriente, porque la tarjeta madre la reconoce sólo cuando está alimentada

Frequenza / MHz Frequency / MHz Frecuencia / MHz	Scheda radiofrequenza Radiofrequency board Tarjeta radiofrecuencia	Trasmettitore Transmitter Transmisor
FM 26.995	AF130	TFM
FM 30.900	AF150	TFM
AM 26.995	AF26	TOP
AM 30.900	AF30	TOP
AM 433.92	AF43S / AF43SM	TAM / TOP
	AF43SR	ATOMO

B**CODIFICA TRASMETTITORI - TRANSMITTER ENCODING - CODIFICACIÓN TRANSMISORES****TOP** QUARZATI - QUARTZ - CUARZO**PROCEDURA COMUNE DI
CODIFICA**

1. segnare un codice (anche per archivio)
2. inserire jumper codifica J
3. memorizzarlo
4. disinserire jumper J

**STANDARD ENCODING PRO-
CEDURE**

1. assign a code (also on file)
2. connect encoding jumper J
3. register code
4. disconnect jumper J

**PROCEDIMIENTO COMÚN DE
CODIFICACIÓN**

1. marcar un código (también para el archivo)
2. conectar un jumper codificación J
3. registrar el código
4. desconectar jumper J

1. codice/code/código

P1	<input type="checkbox"/>	<input type="checkbox"/>	<input type="checkbox"/>	<input type="checkbox"/>	<input type="checkbox"/>	<input type="checkbox"/>	<input type="checkbox"/>	<input type="checkbox"/>	<input type="checkbox"/>	<input type="checkbox"/>	OFF
P2	<input type="checkbox"/>	<input type="checkbox"/>	<input type="checkbox"/>	<input type="checkbox"/>	<input type="checkbox"/>	<input type="checkbox"/>	<input type="checkbox"/>	<input type="checkbox"/>	<input type="checkbox"/>	<input type="checkbox"/>	ON
	1	2	3	4	5	6	7	8	9	10	

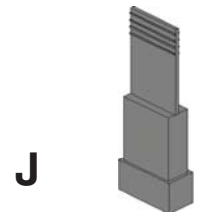
**2.****3.**

premere in sequenza P1 o P2 per registrare il codice; al decimo impulso un doppio suono confermerà l'avvenuta registrazione

Press P1 or P2 in sequence in order to register the code; at the tenth pulse, a double beep will confirm that registration has occurred

oprimir repetidamente P1 ó P2 para registrar el código; con el décimo impulso un doble sonido señalará que el registro se ha efectuado.

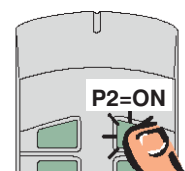
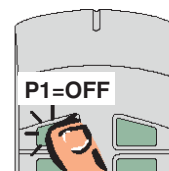
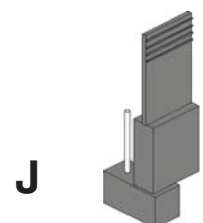
**4.**

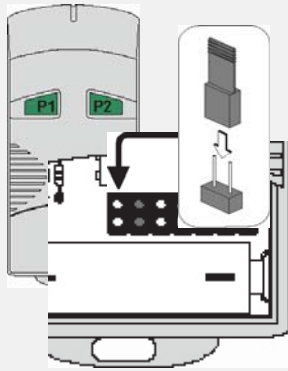

La prima codifica deve essere effettuata mantenendo i jumper posizionati per i canali 1 e 2 come da fig. A; per eventuali e successive impostazioni su canali diversi vedi fig. B

The first encoding operation must be carried out whilst keeping the jumpers positioned for channels 1 and 2 as per fig. A; see fig. B for any subsequent settings on different channels.

La primera codificación tiene que efectuarse manteniendo los jumper conectados para los canales 1 y 2 como se ilustra en la fig. A; para planteamientos posteriores en canales distintos ver la fig. B

fig. A

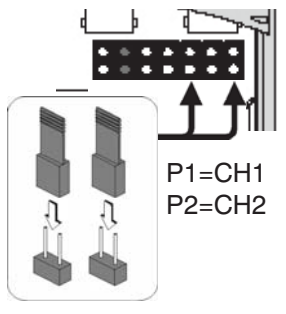
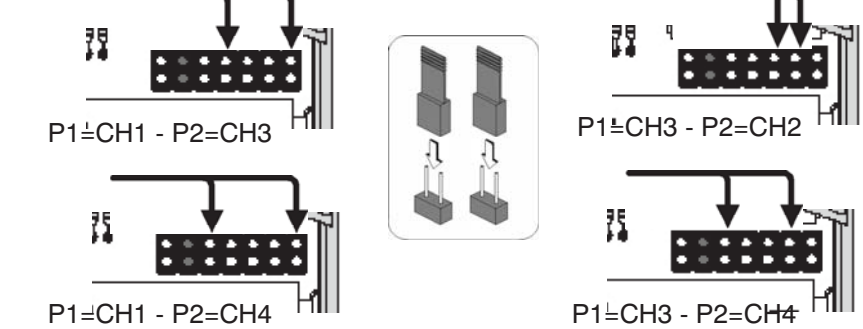
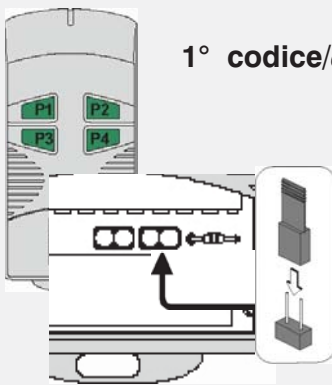

fig. B



T2622M - T3022M

1° codice/code/código



J

P1=CH1
P2=CH2

P1	<input type="checkbox"/>	<input type="checkbox"/>	<input type="checkbox"/>	<input type="checkbox"/>	<input type="checkbox"/>	<input type="checkbox"/>	<input type="checkbox"/>	<input type="checkbox"/>	<input type="checkbox"/>	OFF
P2	<input type="checkbox"/>	<input type="checkbox"/>	<input type="checkbox"/>	<input type="checkbox"/>	<input type="checkbox"/>	<input type="checkbox"/>	<input type="checkbox"/>	<input type="checkbox"/>	<input type="checkbox"/>	ON
	1	2	3	4	5	6	7	8	9	10

J

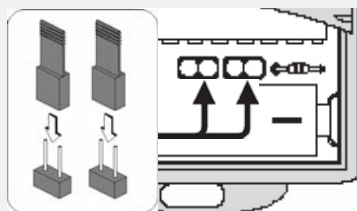

P3=CH1
P4=CH2

T264M - T304M

P1=CH1 - P2=CH2
P3=CH3 - P4=CH4

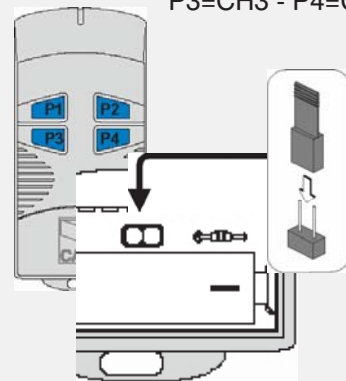

J

ATOMO

AT01 - AT02



vedi foglio istruzioni inserito nella confezione della scheda AF43SR
see instruction sheet inside the pack of AF43SR circuit card
 ver hoja de instrucciones adjunta en el embalaje de la tarjeta AF43SR

TOP

T432M - T312M

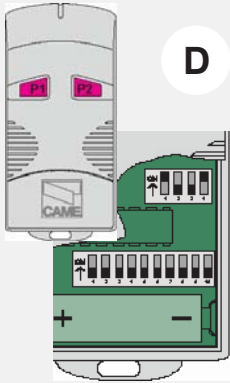

D

impostare il codice sul dip-switch C e il canale su D (P1=CH1 e P2=CH2, impostazione di default)

set the code to dip-switch C and channel to D (P1=CH1 and P2=CH2, default setting)

plantear el código en el dip-switch C y el canal en D (P1=CH1 y P2=CH2, planteamiento por defecto)

C



T434M - T314M

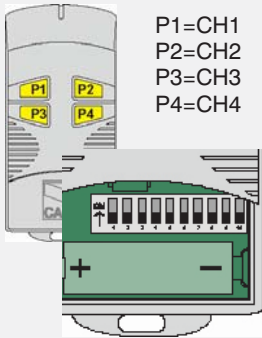

P1=CH1
 P2=CH2
 P3=CH3
 P4=CH4

impostare solo il codice
set code only
plantear sólo el código

C

T432S / T432SA

vedi istruzioni su confezione
see instructions on pack
ver instrucciones en el embalaje

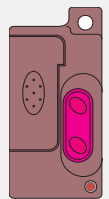

TAM

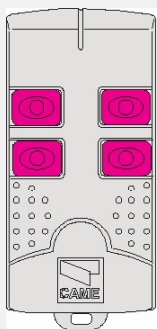

T432
 T434
 T438

vedi foglio istruzioni inserito nella confezione
see instruction sheet inside the pack
ver hoja de instrucciones adjunta en el embalaje

TFM

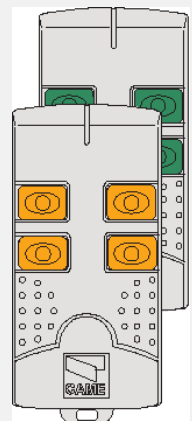

T132
 T134
 T138

T152
 T154
 T158

Tenere premuto il tasto "PROG" sulla scheda base, il led di segnalazione lampeggia (vedi fig.1), con un tasto del trasmettitore si invia il codice, il led rimarrà acceso a segnalare l'avvenuta memorizzazione (fig.2).

N.B.: Se in seguito si vuol cambiare codice, basta ripetere la sequenza descritta.

Keep the "PROG" key pressed on the base card, the signal LED will flash (see fig.1), and with a key on the transmitter the code is sent, the LED will remain lit to signal the successful saving of the code (figure 2).

N.B. If you wish to change the code on your transmitters in the future, simply repeat the procedure described above.

Mantener oprimida la tecla "PROG" en la tarjeta base, el led de señalización parpadea (mirar fig.1), con una tecla del transmisor se envía el código, el led permanece encendido para indicar que el almacenamiento se ha efectuado (fig.2).

Nota: Si posteriormente se quisiera cambiar el código de los propios transmisores, sólo hay que repetir la secuencia descrita.

Fig./Abb.1

LED intermittente
Flashing LED
LED intermitente

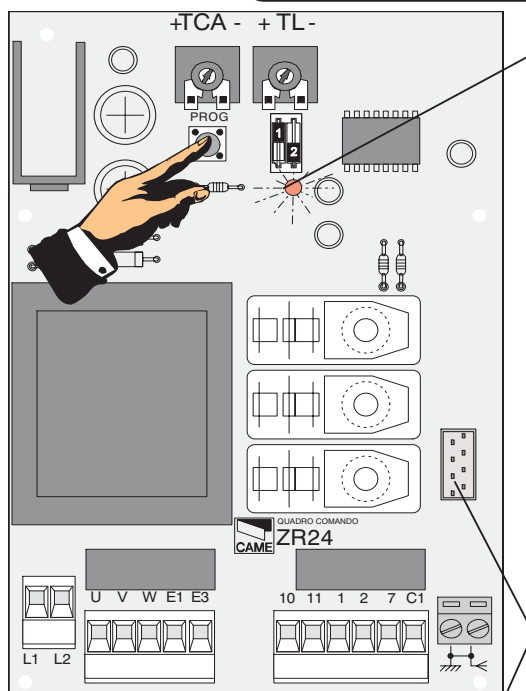

Scheda radiofrequenza AF
AF radiofrequency board
Tarjeta radiofrecuencia AF

Fig./Abb.2

LED acceso
Lit LED
LED encendido

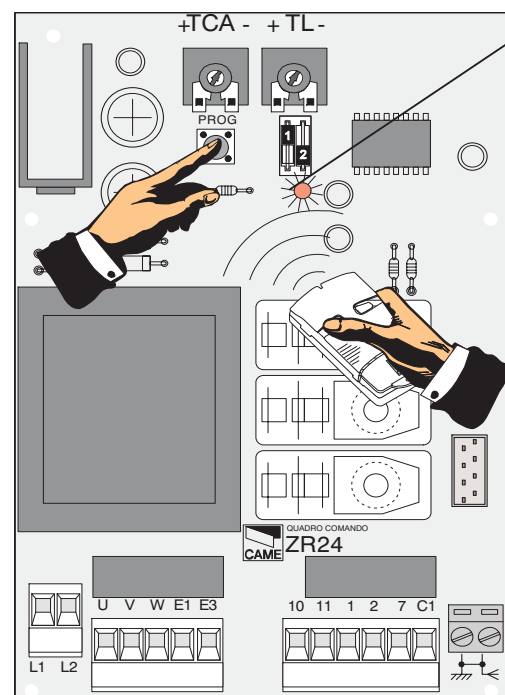

MISURE DI FISSAGGIO E INGOMBRO / SIZE AND INSTALLATION MEASUREMENTS
 MEDIDAS DE FIJACIÓN Y MEDIDAS EXTERIORES MÁXIMAS

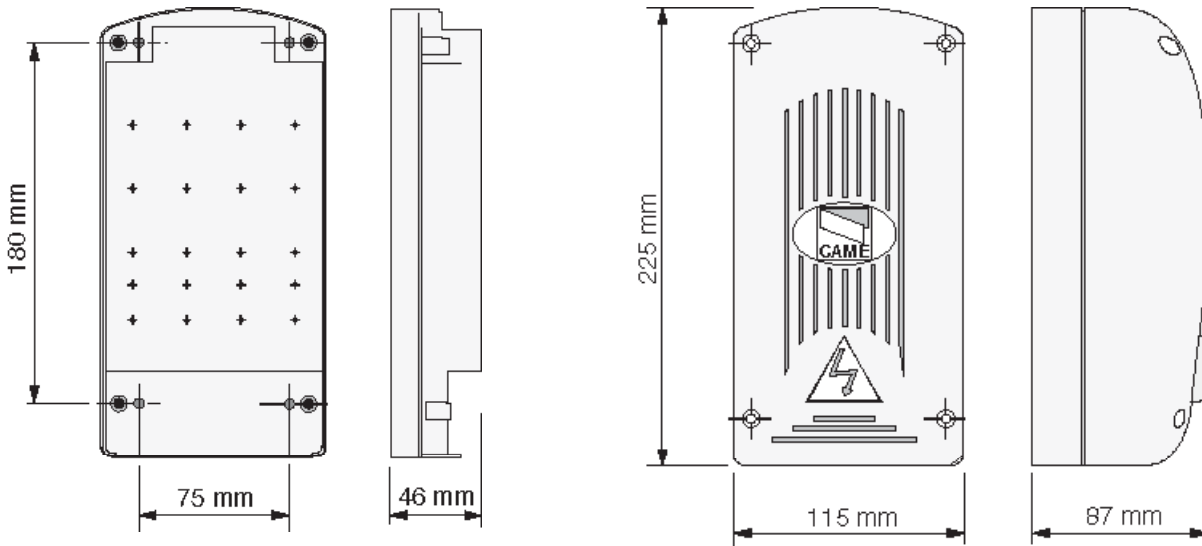

Tutti i dati sono stati controllati con la massima cura. Non ci assumiamo comunque alcuna responsabilità per eventuali errori od omissioni. *All data checked with the maximum care. However, no liability is accepted for any error or omission.* Todos los datos se han controlado con la máxima atención. No obstante no nos responsabilizamos de los posibles errores u omisiones.



ASSISTENZA TECNICA
 NUMERO VERDE
 800 295830
 WEB
www.came.it
 E-MAIL
info@came.it



CAME LOMBARDIA S.R.L. COLOGNO M. (MI)
 ☎ (+39) 02 26708293 ☎ (+39) 02 25490288
CAME SUD S.R.L. NAPOLI
 ☎ (+39) 081 7524455 ☎ (+39) 081 7529109
CAME (AMERICA) L.L.C. MIAMI (FL)
 ☎ (+1) 305 5930227 ☎ (+1) 305 5939823
CAME AUTOMATISMOS S.A. MADRID
 ☎ (+34) 091 5285009 ☎ (+34) 091 4685442
CAME BELGIUM LESSINES
 ☎ (+32) 068 333014 ☎ (+32) 068 338019

CAME FRANCE S.A. NANTERRE CEDEX (PARIS)
 ☎ (+33) 01 46130505 ☎ (+33) 01 46130500
CAME GMBH KORNTAL BEI (STUTTGART)
 ☎ (+49) 07 11839590 ☎ (+49) 07 118395925
CAME GMBH SEEFELD BEI (BERLIN)
 ☎ (+49) 03 33988390 ☎ (+49) 03 339885008
CAME PL SP.ZO.O WARSZAWA
 ☎ (+48) 022 8365076 ☎ (+48) 022 8369920
CAME UNITED KINGDOM LTD NOTTINGHAM
 ☎ (+44) 01159 387200 ☎ (+44) 01159 382694

CAME cancelli automatici S.p.A.
 Dosson di Casier (TREVISO)

☎ (+39) 0422 4940 ☎ (+39) 04224941